

FRANKEN-CUP 2013

**1. EWU-C-Turnier
Fichtelberg
12./13.10.2013**



**Wertungsturnier
zum FrankenCup 2013**

PINEWOOD-RANCH * Fichtelberg**

Liebe Teilnehmer,
sehr geehrte Gäste und Besucher,

die Reit- und Turniergemeinschaft Fichtelberg e.V.
freut sich, die zahlreichen Teilnehmerinnen und
Teilnehmer sowie die vielen Besucherinnen und
Besucher beim 1. EWU-C-Turnier auf der
Pinewoodranch in Fichtelberg begrüßen zu dürfen.



Es freut uns besonders, dass wir das Abschlussturnier des Frankencup 2013
durchführen können und hoffen auf einen reibungslosen und erfolgreichen Ablauf.
Für das leibliche Wohl und die richtige Stärkung ist Bestens gesorgt.

Wir wünschen allen Reiterinnen und Reitern ein erfolgreiches Wochenende mit
würdigen Siegern bei bestem Wetter hier auf der Reitanlage der Familie Mayr in
Fichtelberg.

Reinhard Schaller
1. Vorstand
Reit- und Turniergemeinschaft Fichtelberg e.V.

Turnierorganisation: EWU-C-Turnier 12./13.10.2013

Veranstaltungsort:	Pinewoodranch Fichtelberg Fischerglasstrasse 1 b, 95686 Fichtelberg
Veranstalter:	Reit- und Turniergemeinschaft Fichtelberg e.V. und „Pinewoodranch Fichtelberg“
Turnierleiter:	Reinhard Schaller 0171/3122782
Richterin:	Antonia Haug
Ringsteward:	Barbara Buchbender
Nennstelle:	Silke Achatz 0170/8138620
Meldestelle:	Silke Achatz, Beate Achatz
Turniersprecher:	Gerald Eder
Aufsicht Abreiteplatz:	Patricia Mayr
Doorman:	Melanie Wagner
Hufschmied:	Marco Iglar 0172/8608397
Tierarzt:	Eric Falk 0171/7742244 Peter Linder 0160/1547155



Zeitplan EWU-C-Turnier Fichtelberg – Pinewood-Ranch – 12./13.10.2013

Samstag, 12.10.2013

Beginn Prüfung	Prüfungsbezeichnung	Starts	Pattern
09:00 LK 1-3 TH	Trail Horse	9	
09:40 LK 4/5 A TH	Trail	14	
10:40 LK 4/5 B TH	Trail	12	
11:30 LK 1-3 WPL	Western Pleasure	9	
11:50 LK 4 WPL	Western Pleasure	8	
12:10 LK 5 WPL	Western Pleasure	10	
12:30 Pause	Mittagspause		
13:30 LK 1-3 SSH	Showmanship at Halter	6	
13:50 FZ	Führzügelklasse	3	
14:00 WT	Walk Trot Pleasure	4	
14:20 LK 1-3 WHS	Western Horsemanship	8	
14:50 LK 4/5 B WHS	Western Horsemanship	11	
15:20 LK 4A WHS	Western Horsemanship	7	
15:50 LK 5A WHS	Western Horsemanship	5	
16:10 LK 1-3 RN	Reining	3	#8/8a
16:30 LK 4 RN	Reining	7	#6a

Sonntag, 13.10.2013

Beginn Prüfung	Prüfungsbezeichnung	Starts	Pattern
09:00 LK 1-3 TH	Trail Horse	6	
09:30 LK 4/5 B TH	Trail	8	
10:10 LK 4A TH	Trail	8	
10:50 LK 5A TH	Trail	5	
11:10 LK 4 RN	Reining	6	#8a
11:40 LK 1-3 RN	Reining	3	#2/2a
12:00 Pause	Mittagspause		
13:00 LK 4/5 SSH	Showmanship at Halter	9	
13:30 Sonderprüfung	Junge Pferde 4 - 6 jährig	4	
14:00 LK 1-3 WHS	Western Horsemanship	8	
14:30 LK 4 WHS	Western Horsemanship	11	
15:10 LK 5 WHS	Western Horsemanship	11	
15:50 LK 4A WPL	Western Pleasure	6	
16:10 LK 4/5 B WPL	Western Pleasure	9	
16:30 LK 5A WPL	Western Pleasure	4	
16:40 LK 1-3 WPL	Western Pleasure	8	

Nennlisten EWU-C-Turnier Fichtelberg – 12./13.10.2013

Samstag. 12.10.2013

LK 1-3 TH

Trail Horse

Anzahl Nennungen: 9

Anz. Platzierungen: 5

Prüfungsbeginn: 12.10.13 09:00 Uhr

Pos.	Status	Reiter	LK.	LV.	Pferd	Gesch	Rass	Alt.
1	8	F Matthias Rödel	LK 2A	BAY	Whizard Twix	W	QH	11
2	9	F Julia Krimmel	LK 2A	BAY	Nirvano	W	Hal	9
3	12	F Katrin Kiessling	LK 3A	BAY	Lil Ruf Jo Jo	St	QH	8
4	17	F Helen Haala	LK 3B	BAY	Small Town Silence*	St	QH	7
5	18	F Sabine Maußner	LK 1A	BAY	Small Town Silence*	St	QH	7
6	25	F Sabine Maußner	LK 1A	BAY	LR A Smart Fighter	W	QH	8
7	33	F Andrea Stirnweiß	LK 2A	BAY	LF Amali	St	ArbV	12
8	44	F Kim Stellmann	LK 2A	BAY	Bombastic Romeo	W	QH	11
9	59	F Andreas Rödel	LK 3A	BAY	PH Miss King Cash	St	QH	5

LK 4/5 A TH

Trail

Anzahl Nennungen: 14

Anz. Platzierungen: 6

Prüfungsbeginn: 12.10.13 09:40 Uhr

Pos.	Status	Reiter	LK.	LV.	Pferd	Gesch	Rass	Alt.
1	1	F Ulli Spanheimer	LK 4A	BAY	Cody Brownbear	W	QH	5
2	6	F Stefanie Will	LK 4A	BAY	Fancys Lost Boy	W	PH	10
3	13	F Petra Pleschko	LK 5A		Miss Mandy Jetsetter	St		7
4	14	F Sabrina Wodak	LK 5A		Skip and Skeeto	W		7
5	15	F Ramona Reichenberger	LK 5A		Roxy	St		11
6	26	F Josefine Andrea Burger	LK 4A	BAY	Nobody is Desenchantée	W	Hal	17
7	28	F Angelika Radtke	LK 4A	BAY	Mary Sue	St	WGP	12
8	32	F Jennifer Prößner	LK 5A		Bonita	St		14
9	37	F Natascha Reim	LK 4A	BAY	Zippo Capital Gain	St	QH	11
10	45	F Nadine Fitzner	LK 4A	BAY	Spirit Of A Age	W	WGP	13
11	46	F Sarah Schwarz	LK 4A	BAY	Lorett	St	DR	21
12	48	F Jasmin Nöthling	LK 4A	BAY	Skagen Skandinavien Cookie	W	FJ	7
13	51	F Heidi Haas	LK 4A	BAY	Kehsan Helios Eclipse	W	ArbV	13
14	58	F Anne Wurzbacher	LK 5A		Gray Eldorado San	W	QH	5

LK 4/5 B TH

Trail

Anzahl Nennungen: 12

Anz. Platzierungen: 6

Prüfungsbeginn: 12.10.13 10:40 Uhr

Pos.	Status	Reiter	LK.	LV.	Pferd	Gesch	Rass	Alt.
1	3	F Chiara Adam	LK 4B	BAY	TNT Peppys Margaritha	St	PH	9
2	7	F Nadja Egerter	LK 5B		Fancys Lost Boy	W	PH	10
3	10	F Johannes Hatzold	LK 5B		Muchos Pepina	St	QH	11
4	11	F Antonia Meyer	LK 4B	BAY	Ty 3	W	WGP	9
5	21	F Hannah Kloucek	LK 5B		Max	W		23
6	24	F Luisa Knödler	LK 5B		Small Town Silence	St	QH	7
7	27	F Antonia Raß	LK 5B		Dreamcatcher	W	QH	9
8	40	F Fiona Heindl	LK 5B		Ruspy	W		14
9	41	F Theresa Kaulfuß	LK 5B		Nina	St		26
10	42	F Lisa-Marie Gabriel	LK 5B		Stern	W		14
11	53	F Mara Künkel	LK 5B		La Luna del Sol	St	DR	14
12	54	F Nina Künkel	LK 5B		Kehsan Helios Eclipse	W	ArbV	13

LK 1-3 WPL**Western Pleasure**

Anzahl Nennungen: 9
Anz. Platzierungen: 5

Prüfungsbeginn: 12.10.13 11:30 Uhr

Pos.	Status	Reiter	LK.	LV.	Pferd	Gesch	Rass	Alt.	
1	4	F	Susanne Feindt	LK 2A	BAY	Sue's Fancy Moon	St	PH	7
2	5	F	Christine Hummel	LK 1A	BAY	Bavarian Chocolat	St	APP	5
3	8	F	Matthias Rödel	LK 2A	BAY	Whizard Twix	W	QH	11
4	9	F	Julia Krimmel	LK 2A	BAY	Nirvano	W	Hal	9
5	12	F	Katrin Kiessling	LK 3A	BAY	Lil Ruf Jo Jo	St	QH	8
6	18	F	Sabine Maußner	LK 1A	BAY	Small Town Silence	St	QH	7
7	31	F	Stefanie Funk	LK 3A	BAY	Little Skip	W	PH	11
8	44	F	Kim Stellmann	LK 2A	BAY	Bombastic Romeo	W	QH	11
9	59	F	Andreas Rödel	LK 3A	BAY	PH Miss King Cash	St	QH	5

LK 4 WPL**Western Pleasure**

Anzahl Nennungen: 8
Anz. Platzierungen: 5

Prüfungsbeginn: 12.10.13 11:50 Uhr

Pos.	Status	Reiter	LK.	LV.	Pferd	Gesch	Rass	Alt.	
1	1	F	Ulli Spanheimer	LK 4A	BAY	Cody Brownbear	W	QH	5
2	3	F	Chiara Adam	LK 4B	BAY	TNT Peppys Margaritha	St	PH	9
3	11	F	Antonia Meyer	LK 4B	BAY	Ty 3	W	WGP	9
4	26	F	Josefine Andrea Burger	LK 4A	BAY	Nobody is Desenchantée	W	Hal	17
5	28	F	Angelika Radtke	LK 4A	BAY	Mary Sue	St	WGP	12
6	37	F	Natascha Reim	LK 4A	BAY	Zippo Capital Gain	St	QH	11
7	45	F	Nadine Fitzner	LK 4A	BAY	Spirit Of A Age	W	WGP	13
8	46	F	Sarah Schwarz	LK 4A	BAY	Lorett	St	DR	21

LK 5 WPL**Western Pleasure**

Anzahl Nennungen: 10
Anz. Platzierungen: 5

Prüfungsbeginn: 12.10.13 12:10 Uhr

Pos.	Status	Reiter	LK.	LV.	Pferd	Gesch	Rass	Alt.	
1	2	F	Jana Fischer	LK 5A		Prince Buck Boy	W	APP	6
2	10	F	Johannes Hatzold	LK 5B		Muchos Pepina	St	QH	11
3	13	F	Petra Pleschko	LK 5A		Miss Mandy Jetsetter	St		7
4	21	F	Hannah Kloucek	LK 5B		Max	W		23
5	29	F	Julia Engels	LK 5A		Djadi	W		6
6	32	F	Jennifer Prößner	LK 5A		Bonita	St		14
7	41	F	Theresa Kaulfuß	LK 5B		Nina	St		26
8	42	F	Lisa-Marie Gabriel	LK 5B		Stern	W		14
9	49	F	Melina Bäsel	LK 5B		La Luna del Sol	St	DR	14
10	58	F	Anne Wurzbacher	LK 5A		Gray Eldorado San	W	QH	5

LK 1-3 SSH**Showmanship at Halter**

Anzahl Nennungen: 6
Anz. Platzierungen: 5

Prüfungsbeginn: 12.10.13 13:30 Uhr

Pos.	Status	Reiter	LK.	LV.	Pferd	Gesch	Rass	Alt.	
1	4	F	Susanne Feindt	LK 2A	BAY	Sue's Fancy Moon	St	PH	7
2	8	F	Matthias Rödel	LK 2A	BAY	Whizard Twix	W	QH	11
3	9	F	Julia Krimmel	LK 2A	BAY	Nirvano	W	Hal	9
4	18	F	Sabine Maußner	LK 1A	BAY	Small Town Silence	St	QH	7
5	33	F	Andrea Stirnweiß	LK 2A	BAY	LF Amali	St	ArbV	12
6	44	F	Kim Stellmann	LK 2A	BAY	Bombastic Romeo	W	QH	11

FZ**Führzügelklasse**

Anzahl Nennungen: 3

Anz. Platzierungen: 3

Prüfungsbeginn: 12.10.13 13:50 Uhr

Pos.	Status	Reiter	LK.	LV.	Pferd	Gesch	Rass	Alt.
1	34	F	Antonia Stirnweiß	LK 5B	LF Amali	St	ArbV	12
2	35	F	Lena Steinlein	LK 5B	La Luna del Sol	St		11
3	39	F	Mona Heindl	LK 5B	Ruspy	W		14

WT**Walk Trot Pleasure**

Anzahl Nennungen: 4

Anz. Platzierungen: 4

Prüfungsbeginn: 12.10.13 14:00 Uhr

Pos.	Status	Reiter	LK.	LV.	Pferd	Gesch	Rass	Alt.
1	15	F	Ramona Reichenberger	LK 5A	Roxy	St		11
2	27	F	Antonia Raß	LK 5B	Dreamcatcher	W	QH	9
3	40	F	Fiona Heindl	LK 5B	Ruspy	W		14
4	43	F	Celine Kraus	LK 5B	Indio	W		6

LK 1-3 WHS**Western Horsemanship**

Anzahl Nennungen: 8

Anz. Platzierungen: 5

Prüfungsbeginn: 12.10.13 14:20 Uhr

Pos.	Status	Reiter	LK.	LV.	Pferd	Gesch	Rass	Alt.	
1	8	F	Matthias Rödel	LK 2A	BAY	Whizard Twix	W	QH	11
2	9	F	Julia Krimmel	LK 2A	BAY	Nirvano	W	Hal	9
3	12	F	Katrin Kiessling	LK 3A	BAY	Lil Ruf Jo Jo	St	QH	8
4	31	F	Stefanie Funk	LK 3A	BAY	Little Skip	W	PH	11
5	33	F	Andrea Stirnweiß	LK 2A	BAY	LF Amali	St	ArbV	12
6	44	F	Kim Stellmann	LK 2A	BAY	Bombastic Romeo	W	QH	11
7	52	F	Sonja Neidhardt	LK 2A	BAY	La Luna del Sol	St	DR	14
8	59	F	Andreas Rödel	LK 3A	BAY	PH Miss King Cash	St	QH	5

LK 4/5 B WHS**Western Horsemanship**

Anzahl Nennungen: 11

Anz. Platzierungen: 6

Prüfungsbeginn: 12.10.13 14:50 Uhr

Pos.	Status	Reiter	LK.	LV.	Pferd	Gesch	Rass	Alt.	
1	21	F	Hannah Kloucek	LK 5B		Max	W		23
2	3	F	Chiara Adam	LK 4B	BAY	TNT Peppys Margaritha	St	PH	9
3	23	F	Lisa Ohning	LK 5B		Shawn Paul*	W	Hal	4
4	11	F	Antonia Meyer	LK 4B	BAY	Ty 3	W	WGP	9
5	24	F	Luisa Knödler	LK 5B		Small Town Silence	St	QH	7
6	22	F	Ramona Pcbil	LK 4B	BAY	Shawn Paul*	W	Hal	4
7	27	F	Antonia Raß	LK 5B		Dreamcatcher	W	QH	9
8	41	F	Theresa Kaulfuß	LK 5B		Nina	St		26
9	42	F	Lisa-Marie Gabriel	LK 5B		Stern	W		14
10	53	F	Mara Künkel	LK 5B		La Luna del Sol	St	DR	14
11	54	F	Nina Künkel	LK 5B		Kehsan Helios Eclipse	W	ArbV	13



Reitsporthaus Loesdau
www.Loesdau.de

LK 4A WHS**Western Horsemanship**

Anzahl Nennungen: 7
Anz. Platzierungen: 5

Prüfungsbeginn: 12.10.13 15:20 Uhr

Pos.	Status	Reiter	LK.	LV.	Pferd	Gesch	Rass	Alt.
1	1	F Ulli Spanheimer	LK 4A	BAY	Cody Brownbear	W	QH	5
2	28	F Angelika Radtke	LK 4A	BAY	Mary Sue	St	WGP	12
3	37	F Natascha Reim	LK 4A	BAY	Zippo Capital Gain	St	QH	11
4	45	F Nadine Fitzner	LK 4A	BAY	Spirit Of A Age	W	WGP	13
5	46	F Sarah Schwarz	LK 4A	BAY	Lorett	St	DR	21
6	48	F Jasmin Nöthling	LK 4A	BAY	Skagen Skandinavien Cookie	W	FJ	7
7	51	F Heidi Haas	LK 4A	BAY	Kehsan Helios Eclipse	W	ArbV	13

LK 5A WHS**Western Horsemanship**

Anzahl Nennungen: 5
Anz. Platzierungen: 5

Prüfungsbeginn: 12.10.13 15:50 Uhr

Pos.	Status	Reiter	LK.	LV.	Pferd	Gesch	Rass	Alt.
1	2	F Jana Fischer	LK 5A		Prince Buck Boy	W	APP	6
2	14	F Sabrina Wodak	LK 5A		Skip and Skeeto	W		7
3	15	F Ramona Reichenberger	LK 5A		Roxy	St		11
4	29	F Julia Engels	LK 5A		Djadi	W		6
5	32	F Jennifer Prößner	LK 5A		Bonita	St		14

LK 1-3 RN**Reining**

Anzahl Nennungen: 3
Anz. Platzierungen:

Prüfungsbeginn: 12.10.13 16:10 Uhr

Pos.	Status	Reiter	LK.	LV.	Pferd	Gesch	Rass	Alt.
1	8	F Matthias Rödel	LK 2A	BAY	Whizard Twix	W	QH	11
2	25	F Sabine Maußner	LK 1A	BAY	LR A Smart Fighter	W	QH	8
3	33	F Andrea Stirnweiß	LK 2A	BAY	LF Amali	St	ArbV	12

LK 4 RN**Reining**

Anzahl Nennungen: 7
Anz. Platzierungen: 5

Prüfungsbeginn: 12.10.13 16:30 Uhr

Pos.	Status	Reiter	LK.	LV.	Pferd	Gesch	Rass	Alt.
1	3	F Chiara Adam	LK 4B	BAY	TNT Peppys Margaritha	St	PH	9
2	1	F Ulli Spanheimer	LK 4A	BAY	Cody Brownbear	W	QH	5
3	11	F Antonia Meyer	LK 4B	BAY	Ty 3	W	WGP	9
4	6	F Stefanie Will	LK 4A	BAY	Fancys Lost Boy	W	PH	10
5	16	F Nadja Stoffele	LK 4A	BAY	LR A Smart Fighter	W	QH	8
6	37	F Natascha Reim	LK 4A	BAY	Zippo Capital Gain	St	QH	11
7	45	F Nadine Fitzner	LK 4A	BAY	Spirit Of A Age	W	WGP	13



www.GOMEIER.com

Sonntag, 13.10.2013

LK 1-3 TH

Trail Horse

Anzahl Nennungen: 6

Anz. Platzierungen: 5

Prüfungsbeginn: 13.10.13 09:00 Uhr

Pos.	Status	Reiter	LK.	LV.	Pferd	Gesch	Rass	Alt.	
1	8	F	Matthias Rödel	LK 2A	BAY	Whizard Twix	W	QH	11
2	9	F	Julia Krimmel	LK 2A	BAY	Nirvano	W	Hal	9
3	12	F	Katrin Kiessling	LK 3A	BAY	Lil Ruf Jo Jo	St	QH	8
4	18	F	Sabine Maußner	LK 1A	BAY	Small Town Silence	St	QH	7
5	33	F	Andrea Stirnweiß	LK 2A	BAY	LF Amali	St	ArbV	12
6	44	F	Kim Stellmann	LK 2A	BAY	Bombastic Romeo	W	QH	11

LK 4/5 B TH

Trail

Anzahl Nennungen: 8

Anz. Platzierungen: 5

Prüfungsbeginn: 13.10.13 09:30 Uhr

Pos.	Status	Reiter	LK.	LV.	Pferd	Gesch	Rass	Alt.	
1	3	F	Chiara Adam	LK 4B	BAY	TNT Peppys Margaritha	St	PH	9
2	11	F	Antonia Meyer	LK 4B	BAY	Ty 3	W	WGP	9
3	21	F	Hannah Kloucek	LK 5B		Max	W		23
4	27	F	Antonia Raß	LK 5B		Dreamcatcher	W	QH	9
5	30	F	Theresa Lehmer	LK 5B		Gunsmokes Pepsi	St		9
6	40	F	Fiona Heindl	LK 5B		Ruspy	W		14
7	53	F	Mara Künkel	LK 5B		La Luna del Sol	St	DR	14
8	54	F	Nina Künkel	LK 5B		Kehsan Helios Eclipse	W	ArbV	13

LK 4A TH

Trail

Anzahl Nennungen: 8

Anz. Platzierungen: 5

Prüfungsbeginn: 13.10.13 10:10 Uhr

Pos.	Status	Reiter	LK.	LV.	Pferd	Gesch	Rass	Alt.	
1	1	F	Ulli Spanheimer	LK 4A	BAY	Cody Brownbear	W	QH	5
2	6	F	Stefanie Will	LK 4A	BAY	Fancys Lost Boy	W	PH	10
3	16	F	Nadja Stoffele	LK 4A	BAY	LR A Smart Fighter	W	QH	8
4	37	F	Natascha Reim	LK 4A	BAY	Zippo Capital Gain	St	QH	11
5	45	F	Nadine Fitzner	LK 4A	BAY	Spirit Of A Age	W	WGP	13
6	46	F	Sarah Schwarz	LK 4A	BAY	Lorett	St	DR	21
7	47	F	Anja Rauh	LK 4A	BAY	Mahjo Rodania	W	VA	17
8	51	F	Heidi Haas	LK 4A	BAY	Kehsan Helios Eclipse	W	ArbV	13

LK 5A TH

Trail

Anzahl Nennungen: 5

Anz. Platzierungen: 5

Prüfungsbeginn: 13.10.13 10:50 Uhr

Pos.	Status	Reiter	LK.	LV.	Pferd	Gesch	Rass	Alt.	
1	14	F	Sabrina Wodak	LK 5A		Skip and Skeeto	W		7
2	15	F	Ramona Reichenberger	LK 5A		Roxy	St		11
3	32	F	Jennifer Prößner	LK 5A		Bonita	St		14
4	56	F	Luise Flessa	LK 5A		Maluk	W	VA	11
5	57	F	Lisa Heinold	LK 5A		Romina	St	Hal	11

LK 4 RN**Reining****Anzahl Nennungen:** 6**Anz. Platzierungen:** 5**Prüfungsbeginn: 13.10.13 11:10 Uhr**

Pos.	Status	Reiter	LK.	LV.	Pferd	Gesch	Rass	Alt.
1	1	F Ulli Spanheimer	LK 4A	BAY	Cody Brownbear	W	QH	5
2	3	F Chiara Adam	LK 4B	BAY	TNT Peppys Margaritha	St	PH	9
3	11	F Antonia Meyer	LK 4B	BAY	Ty 3	W	WGP	9
4	20	F Sandra Barthel	LK 4A	BAY	Joe Brown	W	QH	17
5	37	F Natascha Reim	LK 4A	BAY	Zippo Capital Gain	St	QH	11
6	45	F Nadine Fitzner	LK 4A	BAY	Spirit Of A Age	W	WGP	13

Startliste: LK 1-3 RN**Reining****Anzahl Nennungen:** 3**Anz. Platzierungen:****Prüfungsbeginn: 13.10.13 11:40 Uhr**

Pos.	Status	Reiter	LK.	LV.	Pferd	Gesch	Rass	Alt.
1	8	F Matthias Rödel	LK 2A	BAY	Whizard Twix	W	QH	11
3	31	F Stefanie Funk	LK 3A	BAY	Little Skip	W	PH	11
2	33	F Andrea Stirnweiß	LK 2A	BAY	LF Amali	St	ArbV	12

LK 4/5 SSH**Showmanship at Halter****Anzahl Nennungen:** 9**Anz. Platzierungen:** 5**Prüfungsbeginn: 13.10.13 13:00 Uhr**

Pos.	Status	Reiter	LK.	LV.	Pferd	Gesch	Rass	Alt.
1	14	F Sabrina Wodak	LK 5A		Skip and Skeeto	W		7
2	19	F Jana Barthel	LK 5B		LR A Smart Fighter	W	QH	8
3	21	F Hannah Kloucek	LK 5B		Max	W		23
4	22	F Ramona Pcbil	LK 4B	BAY	Shawn Paul	W	Hal	4
5	24	F Luisa Knödler	LK 5B		Small Town Silence	St	QH	7
6	29	F Julia Engels	LK 5A		Djadi	W		6
7	30	F Theresa Lehmer	LK 5B		Gunsmokes Pepsi	St		9
8	36	F Chantal Zienicke	LK 5B		Mystery Around Me	St	QH	7
9	45	F Nadine Fitzner	LK 4A	BAY	Spirit Of A Age	W	WGP	13

Sonderprüfung**Junge Pferde 4 - 6 jährig****Anzahl Nennungen:** 4**Anz. Platzierungen:** 4**Prüfungsbeginn: 13.10.13 13:30 Uhr**

Pos.	Status	Reiter	LK.	LV.	Pferd	Gesch	Rass	Alt.
1	5	F Christine Hummel	LK 1A	BAY	Bavarian Chocolat	St	APP	5
2	55	F Sabine Maußner	LK 1A	BAY	Shawn Paul	W	Hal	4
3	58	F Anne Wurzbacher	LK 5A		Gray Eldorado San	W	QH	5
4	59	F Andreas Rödel	LK 3A	BAY	PH Miss King Cash	St	QH	5

LK 1-3 WHS**Western Horsemanship****Anzahl Nennungen:** 8**Anz. Platzierungen:** 5**Prüfungsbeginn: 13.10.13 14:00 Uhr**

Pos.	Status	Reiter	LK.	LV.	Pferd	Gesch	Rass	Alt.
1	8	F Matthias Rödel	LK 2A	BAY	Whizard Twix	W	QH	11
2	9	F Julia Krimmel	LK 2A	BAY	Nirvano	W	Hal	9
3	12	F Katrin Kiessling	LK 3A	BAY	Lil Ruf Jo Jo	St	QH	8
4	18	F Sabine Maußner	LK 1A	BAY	Small Town Silence	St	QH	7
5	31	F Stefanie Funk	LK 3A	BAY	Little Skip	W	PH	11
6	33	F Andrea Stirnweiß	LK 2A	BAY	LF Amali	St	ArbV	12
7	44	F Kim Stellmann	LK 2A	BAY	Bombastic Romeo	W	QH	11
8	52	F Sonja Neidhardt	LK 2A	BAY	La Luna del Sol	St	DR	14

LK 4 WHS**Western Horsemanship**

Anzahl Nennungen: 11

Anz. Platzierungen: 6

Prüfungsbeginn: 13.10.13 14:30 Uhr

Pos.	Status	Reiter	LK.	LV.	Pferd	Gesch	Rass	Alt.	
1	1	F	Ulli Spanheimer	LK 4A	BAY	Cody Brownbear	W	QH	5
2	3	F	Chiara Adam	LK 4B	BAY	TNT Peppys Margaritha	St	PH	9
3	6	F	Stefanie Will	LK 4A	BAY	Fancys Lost Boy	W	PH	10
4	11	F	Antonia Meyer	LK 4B	BAY	Ty 3	W	WGP	9
5	20	F	Sandra Barthel	LK 4A	BAY	Joe Brown	W	QH	17
6	22	F	Ramona Pcibil	LK 4B	BAY	Shawn Paul	W	Hal	4
7	37	F	Natascha Reim	LK 4A	BAY	Zippo Capital Gain	St	QH	11
8	45	F	Nadine Fitzner	LK 4A	BAY	Spirit Of A Age	W	WGP	13
9	46	F	Sarah Schwarz	LK 4A	BAY	Lorett	St	DR	21
10	47	F	Anja Rauh	LK 4A	BAY	Mahjo Rodania	W	VA	17
11	51	F	Heidi Haas	LK 4A	BAY	Kehsan Helios Eclipse	W	ArbV	13

LK 5 WHS**Western Horsemanship**

Anzahl Nennungen: 11

Anz. Platzierungen: 6

Prüfungsbeginn: 13.10.13 15:10 Uhr

Pos.	Status	Reiter	LK.	LV.	Pferd	Gesch	Rass	Alt.	
1	2	F	Jana Fischer	LK 5A		Prince Buck Boy	W	APP	6
2	14	F	Sabrina Wodak	LK 5A		Skip and Skeeto	W		7
3	15	F	Ramona Reichenberger	LK 5A		Roxy	St		11
4	27	F	Antonia Raß	LK 5B		Dreamcatcher	W	QH	9
5	30	F	Theresa Lehmer	LK 5B		Gunsmokes Pepsi	St		9
6	32	F	Jennifer Prößner	LK 5A		Bonita	St		14
7	38	F	Bettina Schrödel	LK 5B		Lisa	St		7
8	40	F	Fiona Heindl	LK 5B		Ruspy	W		14
9	41	F	Theresa Kaulfuß	LK 5B		Nina	St		26
10	53	F	Mara Künkel	LK 5B		La Luna del Sol	St	DR	14
11	54	F	Nina Künkel	LK 5B		Kehsan Helios Eclipse	W	ArbV	13

LK 4A WPL**Western Pleasure**

Anzahl Nennungen: 6

Anz. Platzierungen: 5

Prüfungsbeginn: 13.10.13 15:50 Uhr

Pos.	Status	Reiter	LK.	LV.	Pferd	Gesch	Rass	Alt.	
1	1	F	Ulli Spanheimer	LK 4A	BAY	Cody Brownbear	W	QH	5
2	6	F	Stefanie Will	LK 4A	BAY	Fancys Lost Boy	W	PH	10
3	20	F	Sandra Barthel	LK 4A	BAY	Joe Brown	W	QH	17
4	37	F	Natascha Reim	LK 4A	BAY	Zippo Capital Gain	St	QH	11
5	45	F	Nadine Fitzner	LK 4A	BAY	Spirit Of A Age	W	WGP	13
6	46	F	Sarah Schwarz	LK 4A	BAY	Lorett	St	DR	21

LK 4/5 B WPL**Western Pleasure**

Anzahl Nennungen: 9

Anz. Platzierungen: 5

Prüfungsbeginn: 13.10.13 16:10 Uhr

Pos.	Status	Reiter	LK.	LV.	Pferd	Gesch	Rass	Alt.	
1	7	F	Nadja Egerter	LK 5B		Fancys Lost Boy	W	PH	10
2	3	F	Chiara Adam	LK 4B	BAY	TNT Peppys Margaritha	St	PH	9
3	21	F	Hannah Kloucek	LK 5B		Max	W		23
4	11	F	Antonia Meyer	LK 4B	BAY	Ty 3	W	WGP	9
5	24	F	Luisa Knödler	LK 5B		Small Town Silence	St	QH	7
6	27	F	Antonia Raß	LK 5B		Dreamcatcher	W	QH	9
7	30	F	Theresa Lehmer	LK 5B		Gunsmokes Pepsi	St		9
8	38	F	Bettina Schrödel	LK 5B		Lisa	St		7
9	49	F	Melina Bäsel	LK 5B		La Luna del Sol	St	DR	14

LK 5A WPL**Western Pleasure**

Anzahl Nennungen: 4

Anz. Platzierungen: 4

Prüfungsbeginn: 13.10.13 16:30 Uhr

Pos.	Status	Reiter	LK.	LV.	Pferd	Gesch	Rass	Alt.
1	2	F Jana Fischer	LK 5A		Prince Buck Boy	W	APP	6
2	14	F Sabrina Wodak	LK 5A		Skip and Skeeto	W		7
3	29	F Julia Engels	LK 5A		Djadi	W		6
4	56	F Luise Flessa	LK 5A		Maluk	W	VA	11

Startliste: LK 1-3 WPL**Western Pleasure**

Anzahl Nennungen: 8

Anz. Platzierungen: 5

Prüfungsbeginn: 13.10.13 16:40 Uhr

Pos.	Status	Reiter	LK.	LV.	Pferd	Gesch	Rass	Alt.
1	8	F Matthias Rödel	LK 2A	BAY	Whizard Twix	W	QH	11
2	9	F Julia Krimmel	LK 2A	BAY	Nirvano	W	Hal	9
3	12	F Katrin Kiessling	LK 3A	BAY	Lil Ruf Jo Jo	St	QH	8
4	18	F Sabine Maußner	LK 1A	BAY	Small Town Silence	St	QH	7
5	31	F Stefanie Funk	LK 3A	BAY	Little Skip	W	PH	11
6	33	F Andrea Stirnweiß	LK 2A	BAY	LF Amali	St	ArbV	12
7	44	F Kim Stellmann	LK 2A	BAY	Bombastic Romeo	W	QH	11
8	52	F Sonja Neidhardt	LK 2A	BAY	La Luna del Sol	St	DR	14

Ihre 3 Highlights in Fichtelberg



Info-Tel.: 0 92 72 / 9710
www.montepelle.de

Regionalbeauftragte:

Franken:

Reinhold Bieberstein

Mobil: 0151 15367351

rg-franken@ewu-bayern.com

Niederbayern / Oberpfalz:

Katharina Schmitz

Mobil: 0171 8161797

rg-ndbopf@ewu-bayern.com

Oberbayern:

K.H. Enzo Nagl

Mobil: 0179 1190986

rg-obbb@ewu-bayern.com

Schwaben:

Elmar Moog

Mobil: 0151 23276160

rg-schwaben@ewu-bayern.com

Aussprechpartner der EWU-Bayern

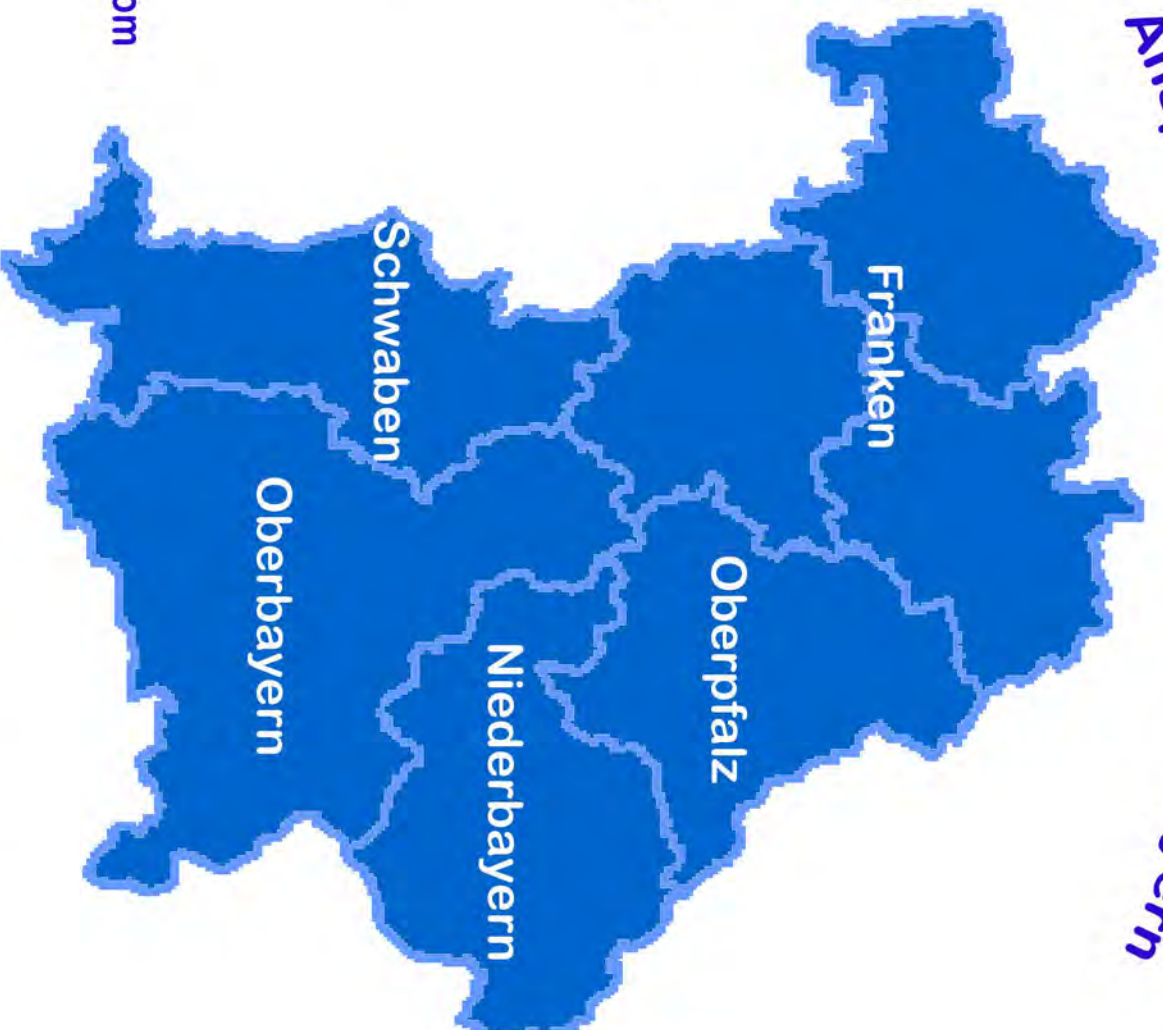

Erste Westernreiterunion

Bayern e.V.

Jugendwartin:

Monika Obermüller

Mobil: 0179 9707108

jugend@ewu-bayern.com

Turnierwart:

Volkhard Hummel

Mobil: 0170 3802552

turnierwart@ewu-bayern.com

Kaderchef:

Tommy Posch

Mobil: 0176 78239913

kaderchef@ewu-bayern.com

Landestrainerin:

Christine Hummel

Mobil: 0157 73493356

landestrainerin@ewu-bayern.com

2. Vorstand: Matthias Rödel

Mobil: 0175 2782267

Vorstand2@ewu-bayern.com

3. Vorstand / Kassenwart: Yvonne Rinner

Mobil: 0171 1409152

Vorstand3@ewu-bayern.com

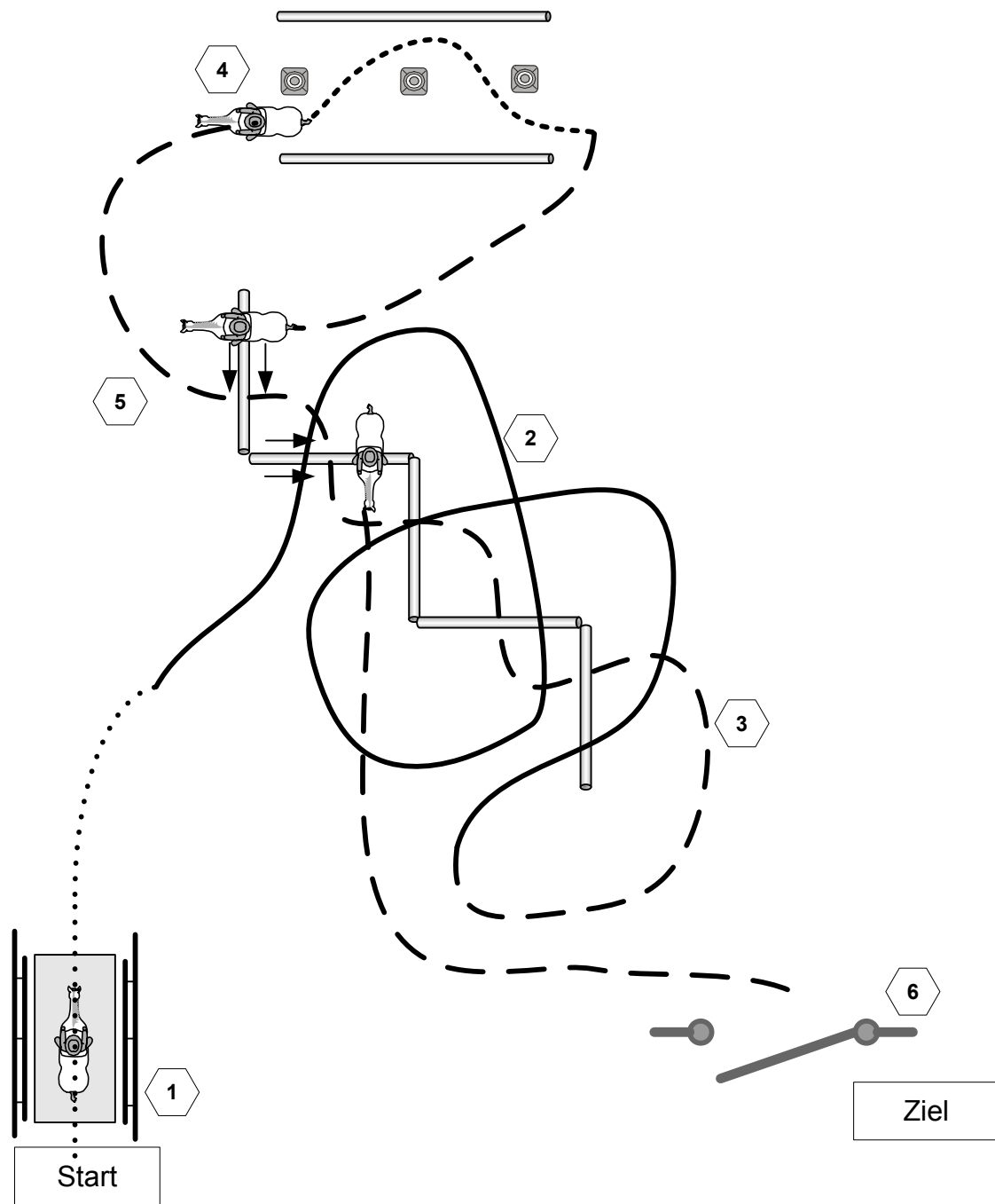

- 1 Brücke
- 2 Lope over
- 3 Jog over
- 4 Backup
- 5 Sidepass
- 6. Tor rückwärts aufstoßen
- 7
- 8
- 9
- 10

Walk

 Jog
 - - - - -
 Lope

 Back
 - . - . - .

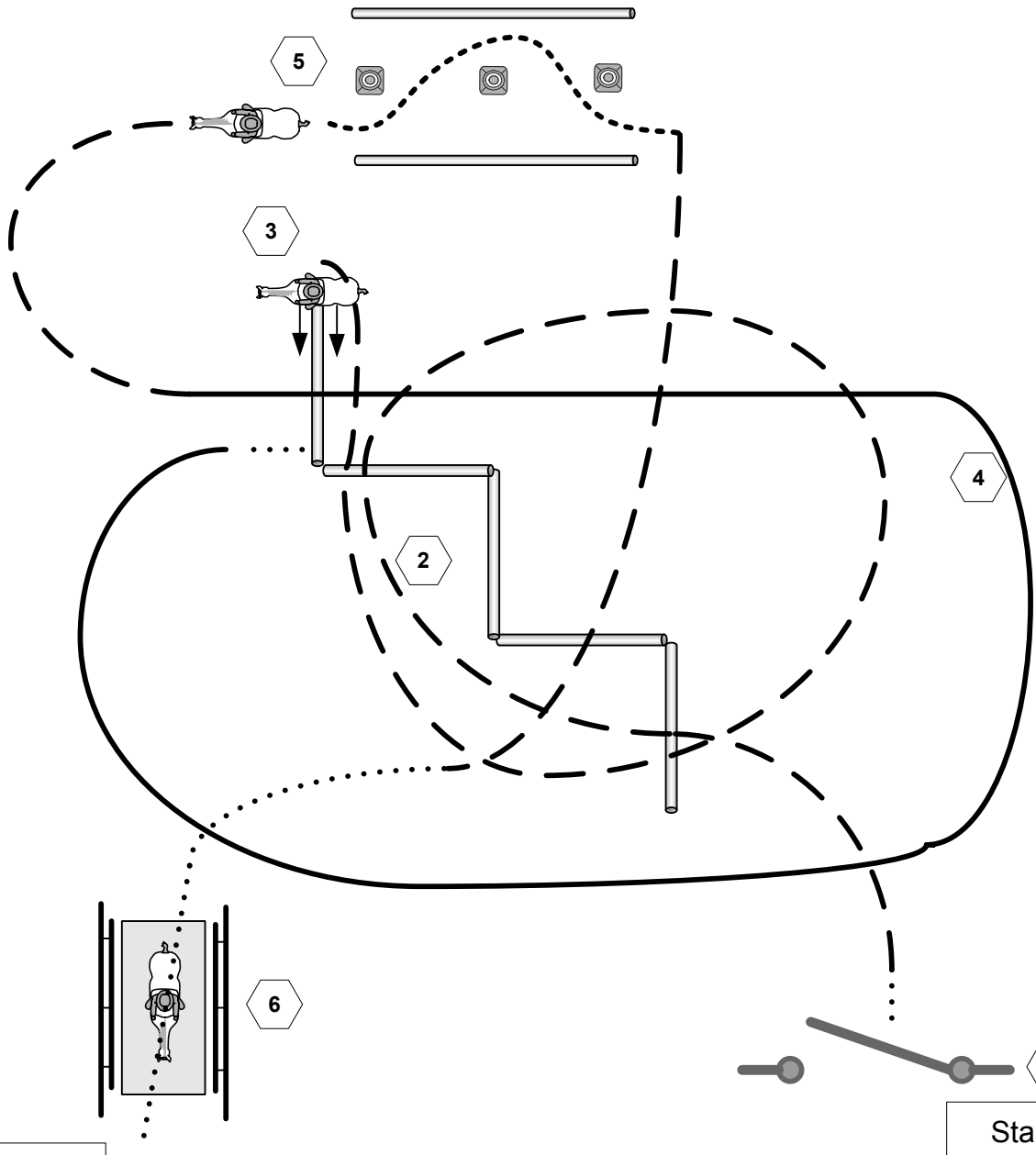

Ziel

Start

- 1 Tor - vorwärts - aufstoßen
- 2 Jog over
- 3 Sidepass
- 4 Lope over
- 5 Backup,
- 6.Brücke
- 7
- 8
- 9
- 10

Walk
.....
Jog

Lope

Back
.....

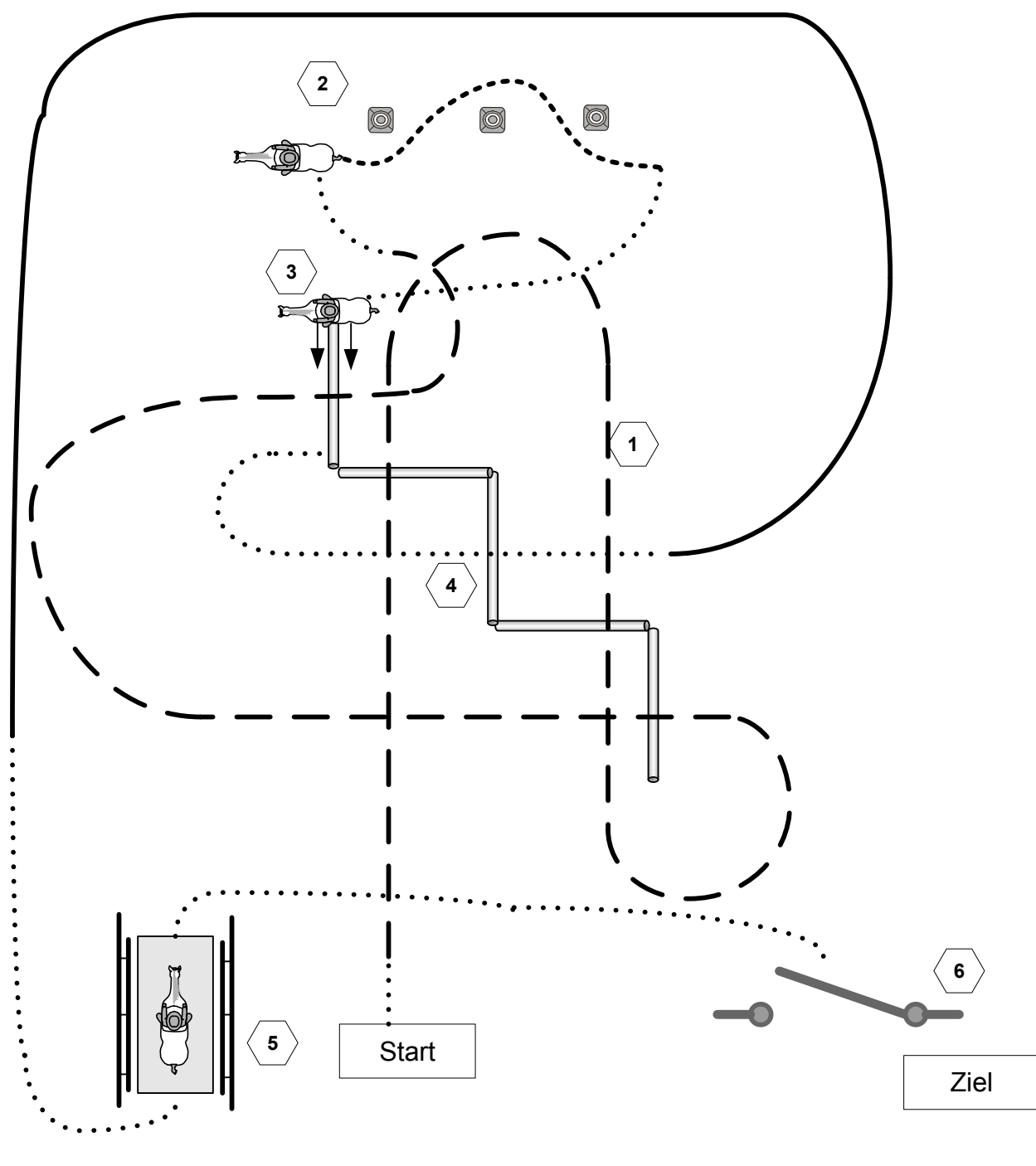

- 1 Jog over
- 2 Backup Slalom
- 3 Sidepass
- 4 walk - walk over
- 5 Brücke
- 6.Tor
- 7
- 8
- 9
- 10

Walk

 Jog
 - - - - -
 Lope

 Back
 - . - . - .

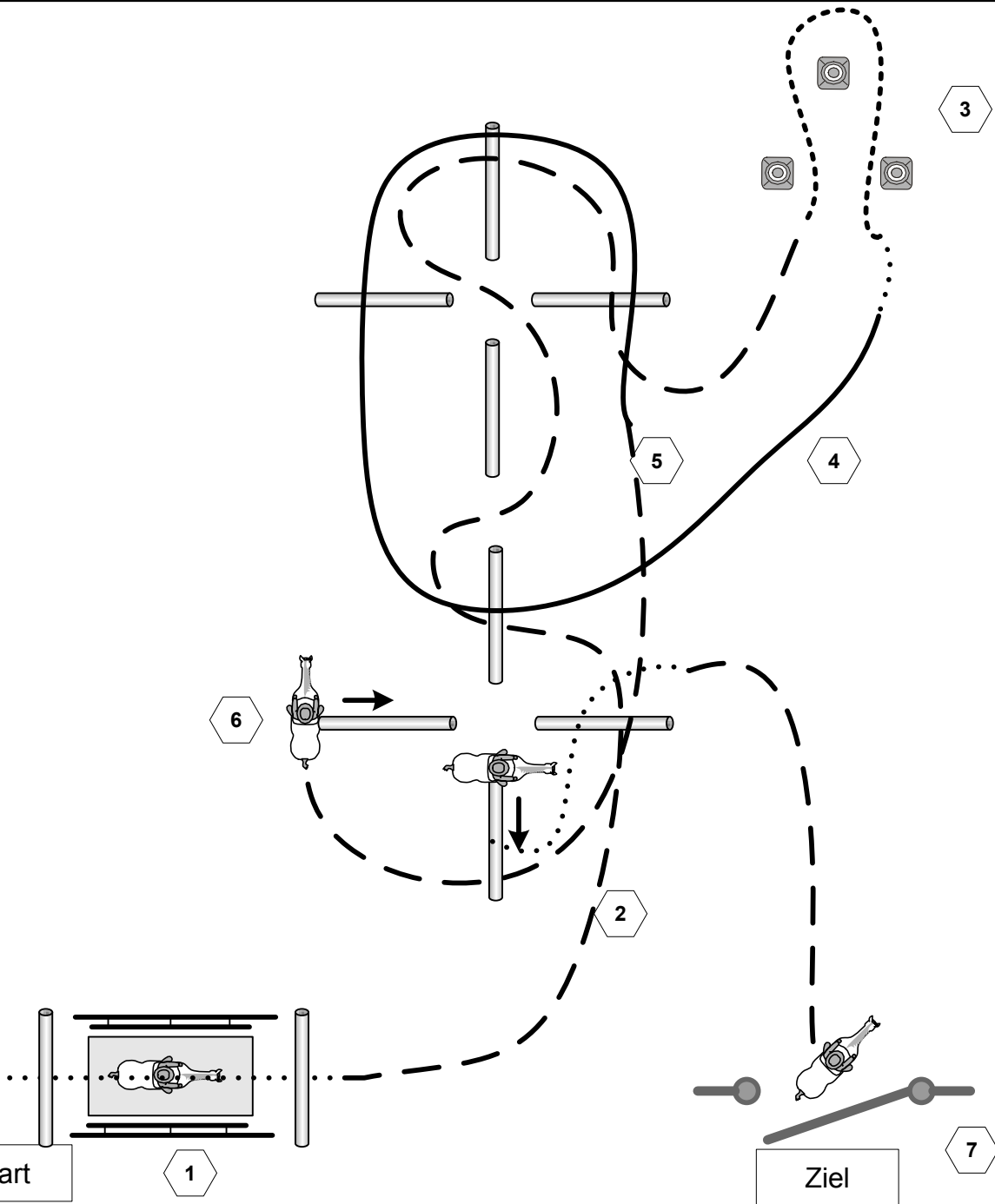

- 1 Walk over,Brücke, Walk over
- 2 Jog over
- 3 Backup
- 4 Lope over
- 5 Jog over
- 6 Sidepass
- 7 Tor - rückwärts

Walk

 Jog
 - - - - -
 Lope

 Back

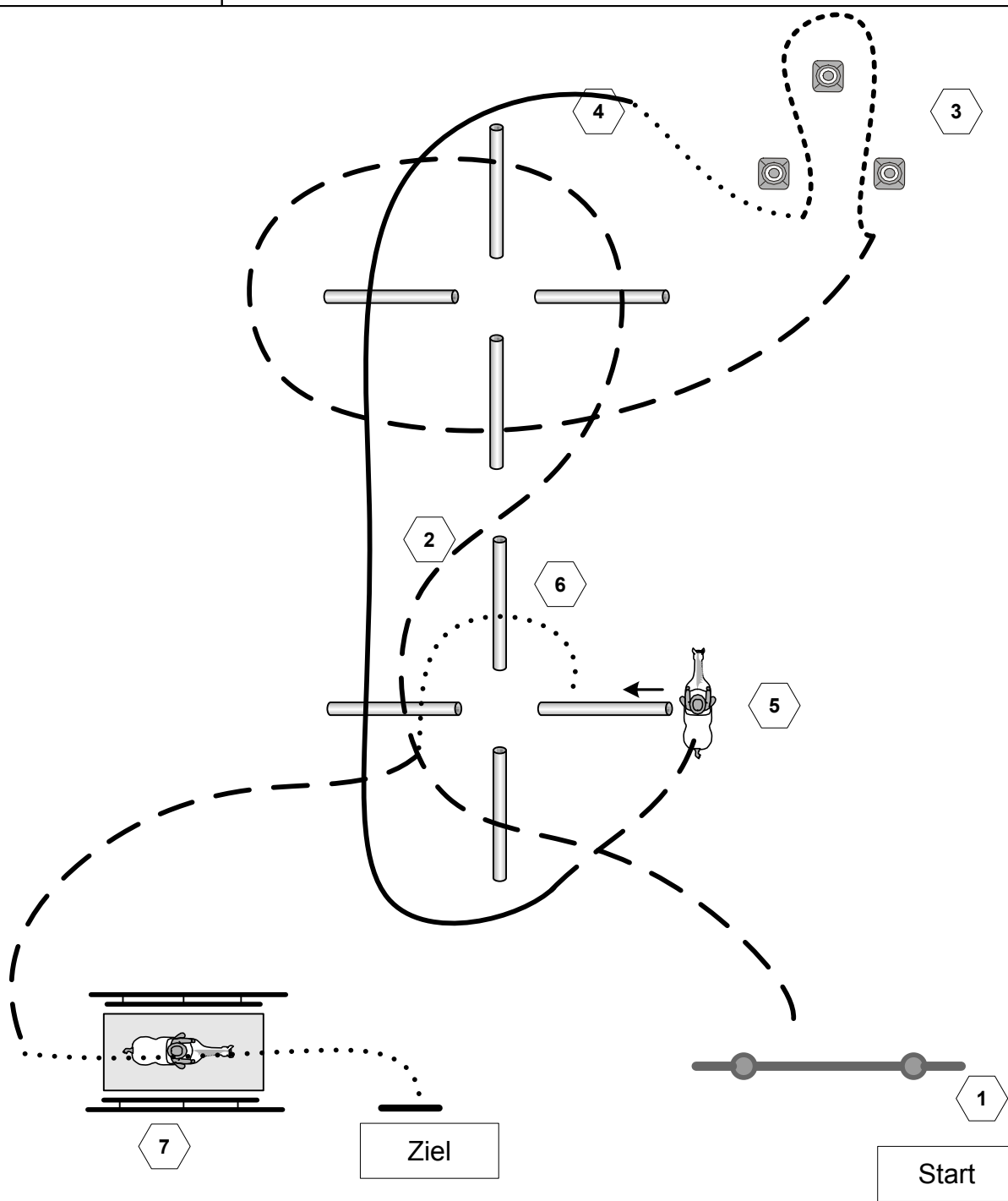

1 Tor
2 Jog over
3 Backup
4 Lope over
5 Sidepass
6 Walk over
7 Brücke

Walk
Jog	-----
Lope	—————
Back

Western Horsemanship LK 1-3

Samstag, 12.10.2013

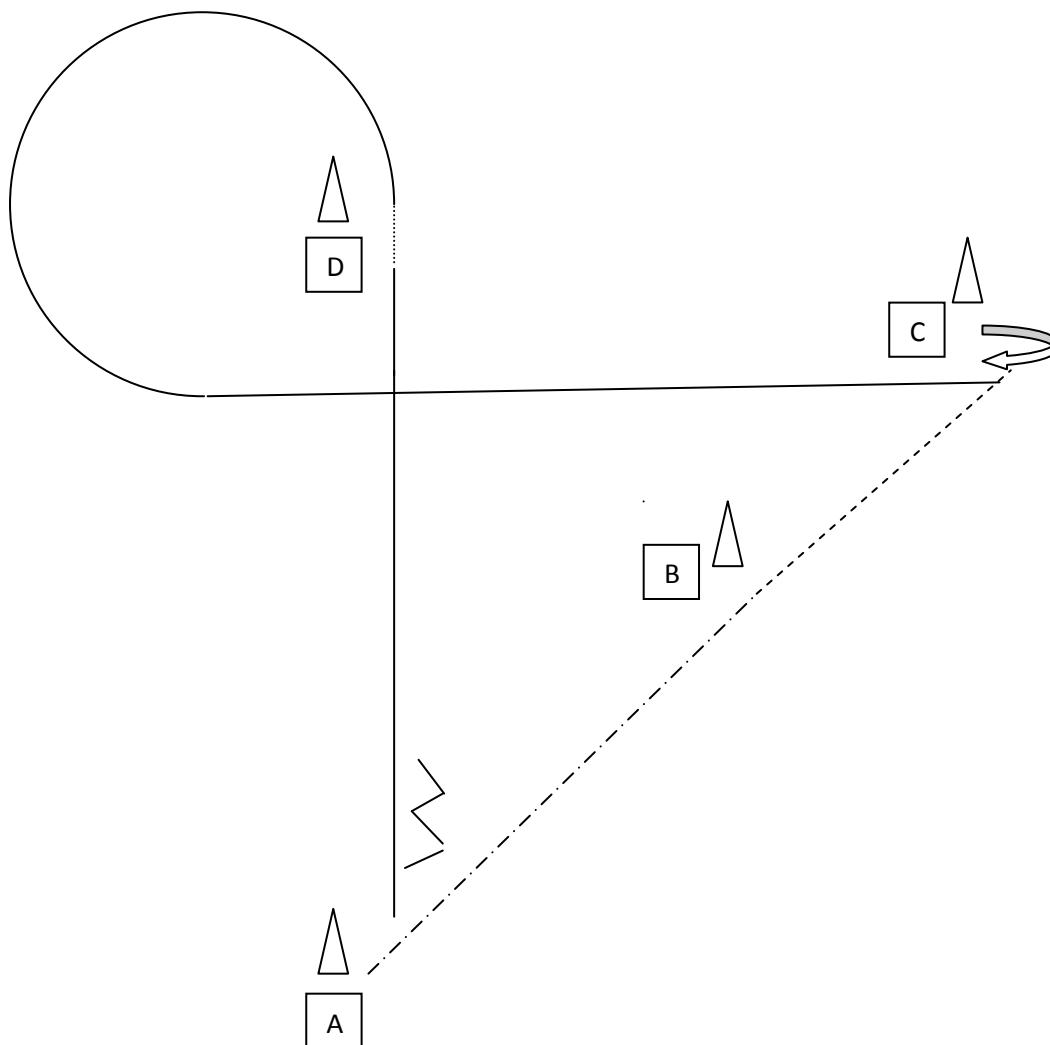

1. Bei A Start im extended Jog bis zu Marker B, von Marker B bis C Jog
2. bei C Hinterhandwendung rechts, Rechtsgalopp um Marker D
3. einfacher Galoppwechsel über Walk, Linksgalopp bis A, bei A Stop, eine Pferdelänge Rückwärts



www.Robbys-Westernwear.de

Western Horsemanship LK 4 A + LK 5 A

Samstag, 12.10.2013

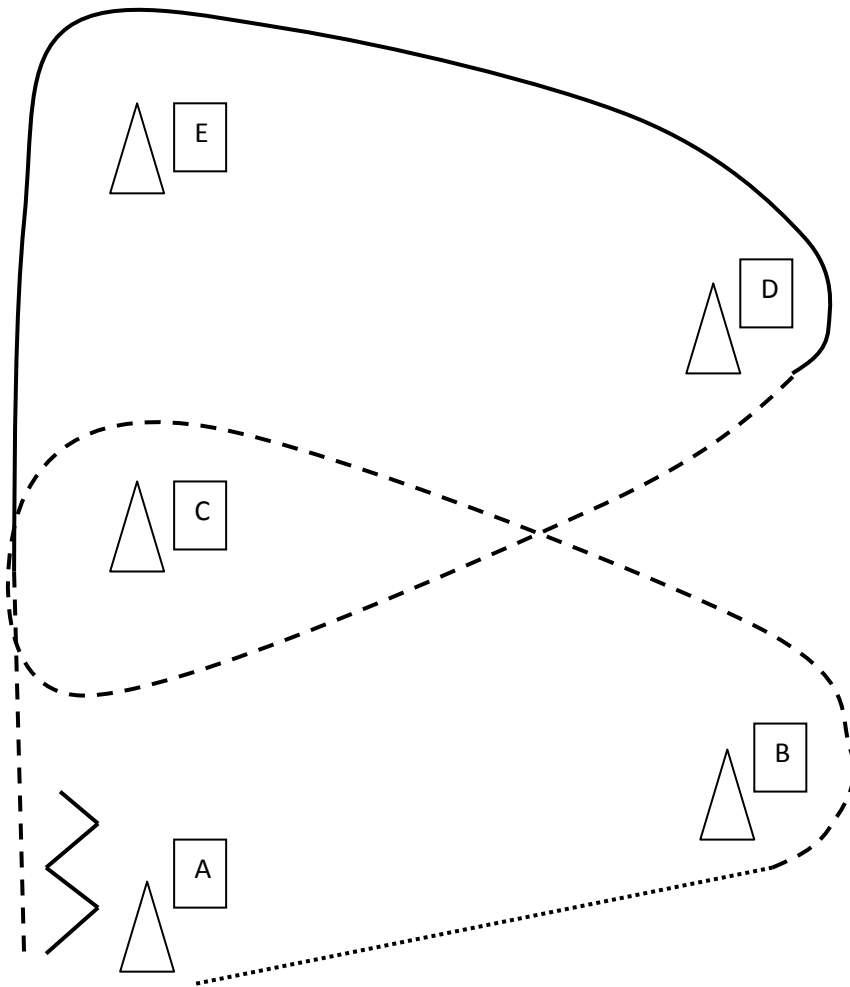

1. Bei A aus dem Stand im Schritt zu B reiten, bei B antraben
2. Um C traben, bei D im Linksgalopp angaloppieren
3. bei C Trab, bis A, Stop, eine Pferdelänge rückwärts

Western Horsemanship LK 4/5 B

Samstag, 12.10.2013

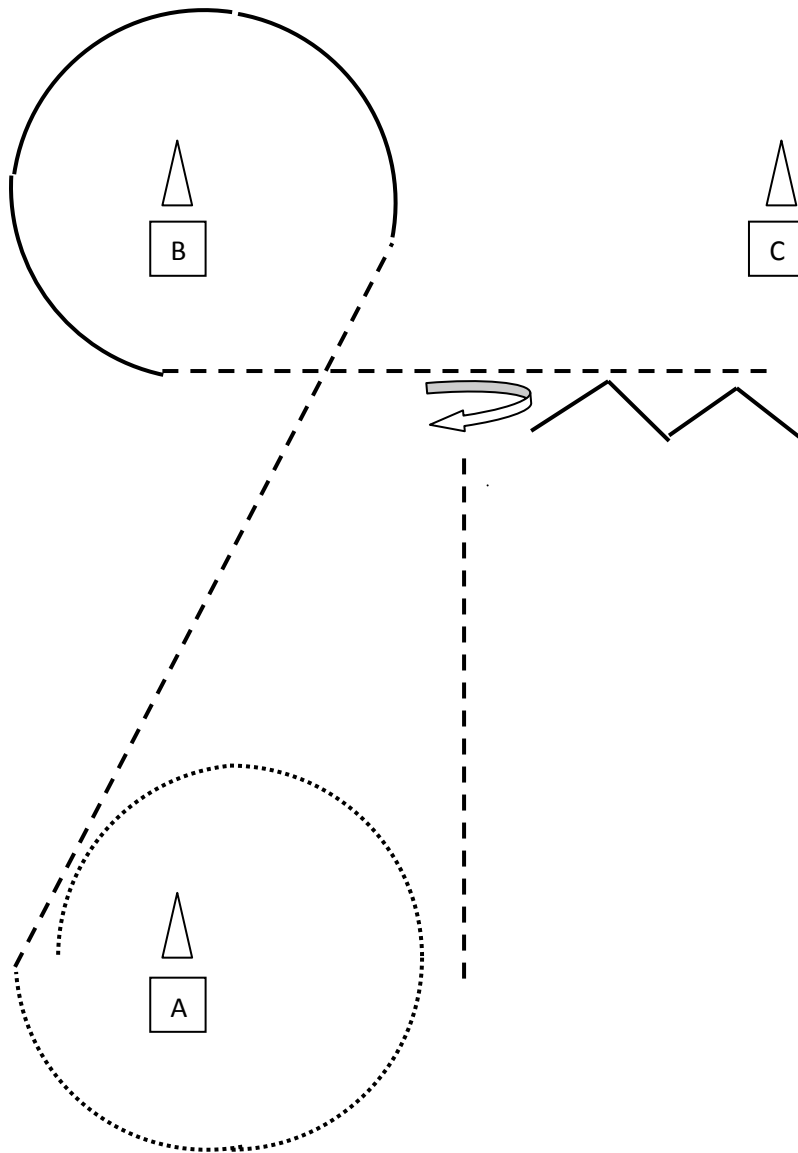

1. Bei A Start im Walk, Rechtsvolte um A, Im Jog bis B
2. Bei B Zirkel im Linksgalopp, im Jog zu C
3. eine Pferdelänge Rückwärts, Hinterhandwendung 90° rechts, im Jog zu A, Stop

Showmanship at Halter alle LK's

LK 1-3 A/B Samstag, 12.10.2013

LK 4/5 A/B Sonntag, 13.10.2013

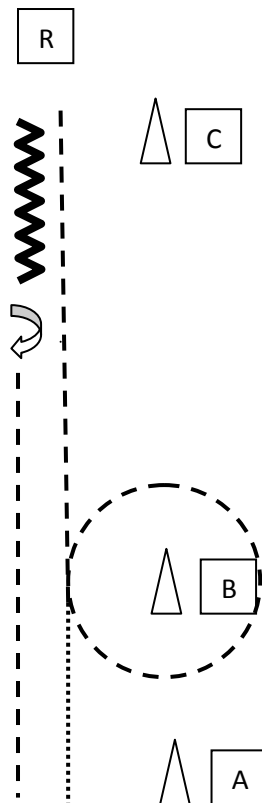

1. Bei A Start im Walk bis zu Marker B
2. Bei B Jogvolte, weiter bis C Jog,
3. Stop, Set up, Inspektion
4. Backup, 180° Hinterhandwendung rechts
5. im Jog zu A, Stop

IHR ANHÄNGERPROFI *vor Ort.*

Böckmann Center Sauerwein
Kanzleistraße 3a
96328 Küps-Johannisthal
Telefon 09264-7112
Telefax 09264-8284
www.boeckmann-sauerwein.com

VERKAUF
VERMIETUNG
SERVICE



Geschäftsführer: Jürgen Sauerwein
USt-IdNr. DE 814 735 435

Western Horsemanship LK 1-3

Sonntag, 13.10.2013

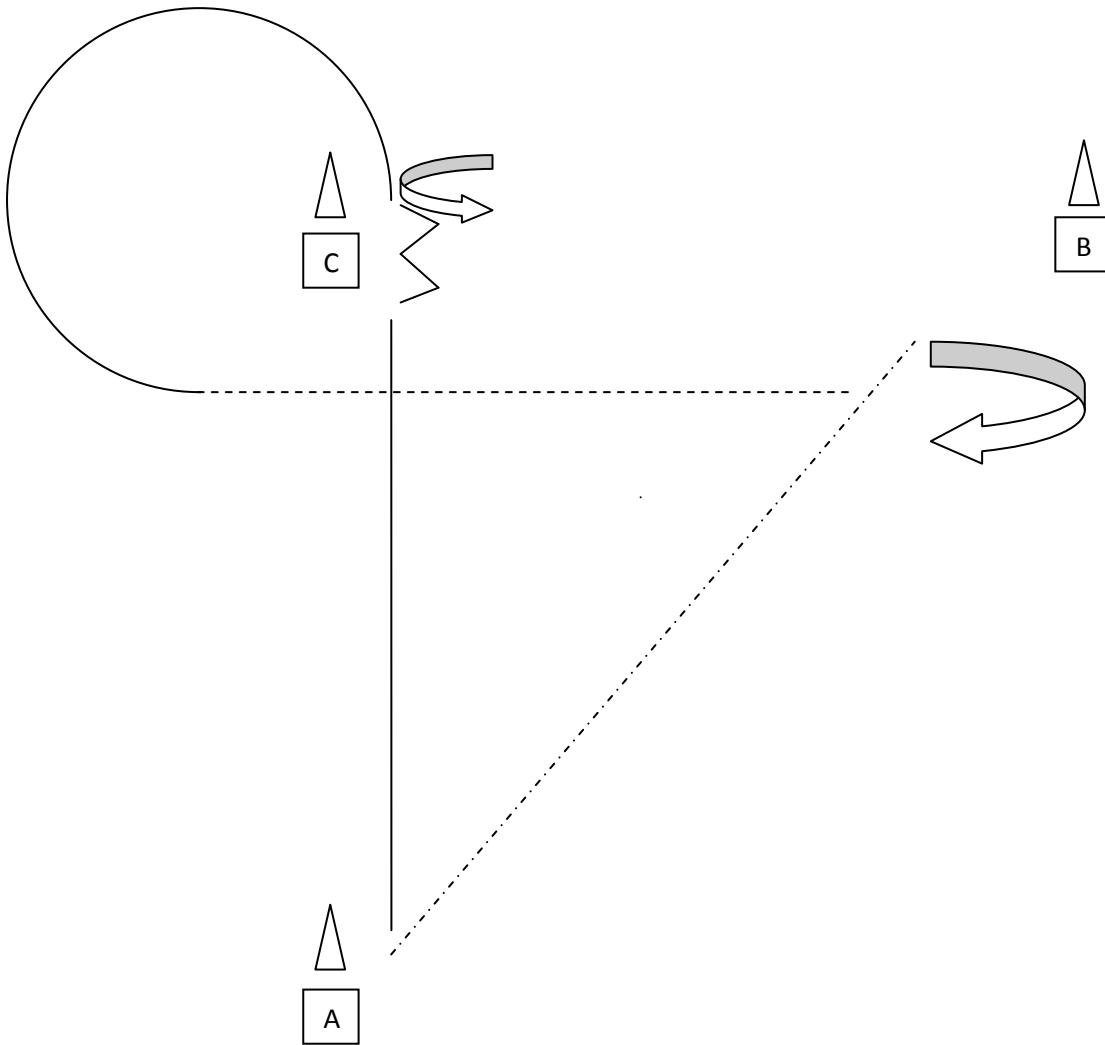

1. Bei A Start im extended Jog bis zu Marker B, Stop, Hinterhandwendung rechts
2. im Jog zu Marker C, ein Volte im Rechtsgalopp, Stop
3. eine Pferdelänge Rückwärts 360 ° HHW links, im Linksgalopp zu A

Western Horsemanship LK 4

Sonntag, 13.10.2013

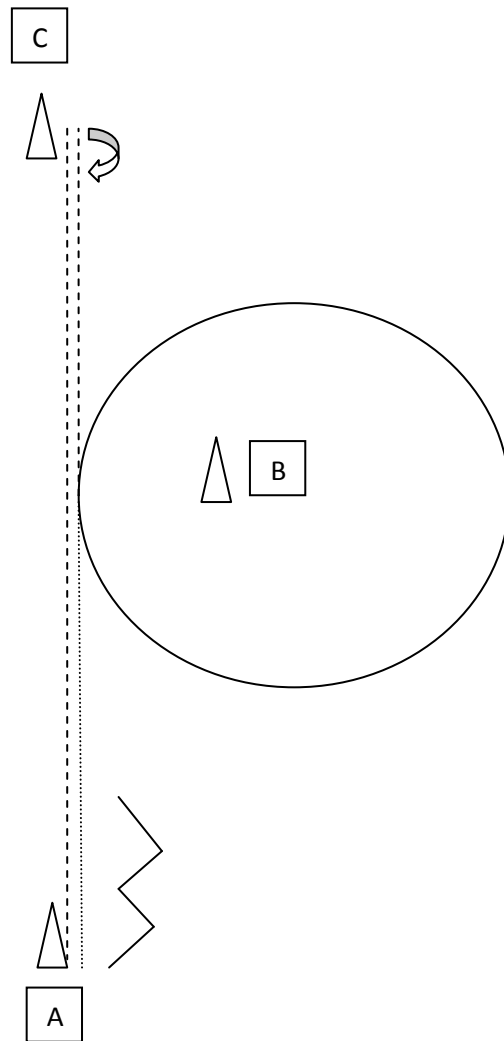

1. Bei A Start im Walk bis zu Marker B, um Marker B im Rechtsgalopp
2. im Jog zu Marker C, Stop, Hinterhandwendung 180° rechts
3. im Jog zu A, eine Pferdelänge Rückwärts

Western Horsemanship LK 5

Sonntag, 13.10.2013

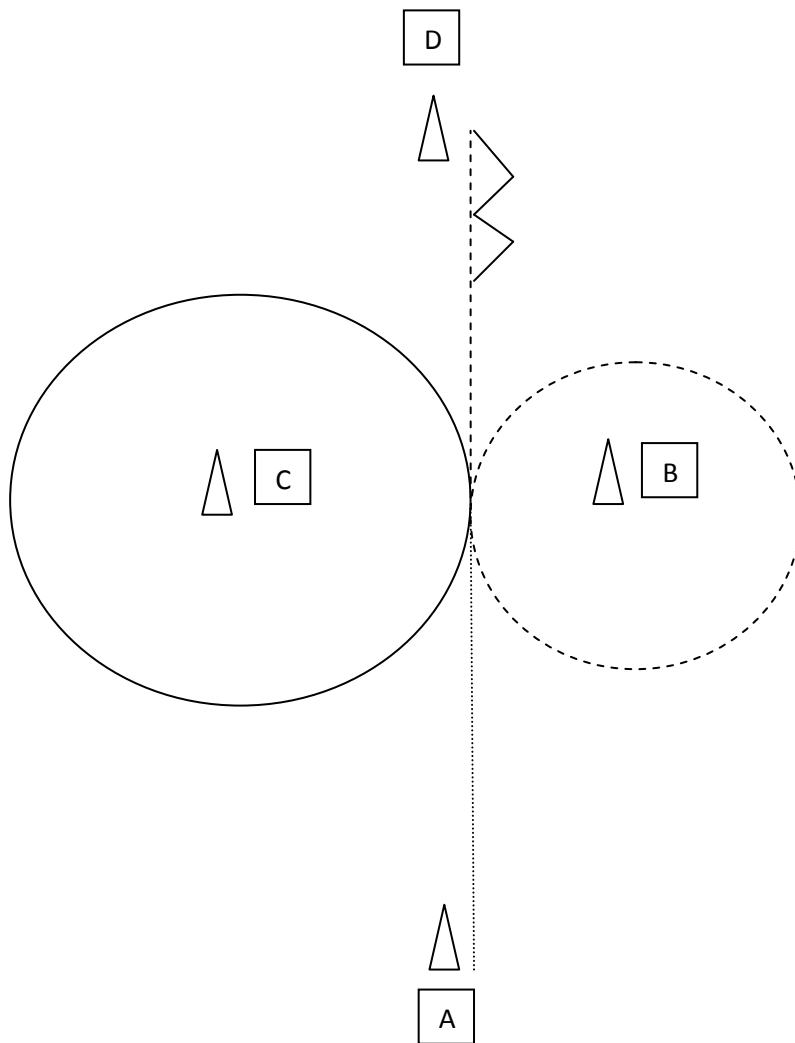

1. Bei A Start im Walk bis zu Marker B, um Marker B eine Volte im Jog
2. einen Zirkel im Linksgalopp um Marker C
3. im Jog zu Marker D, Stop, eine Pferdelänge Rückwärts

Im Jog zurück ins Line up

C

H

E

K

M

B

F

A

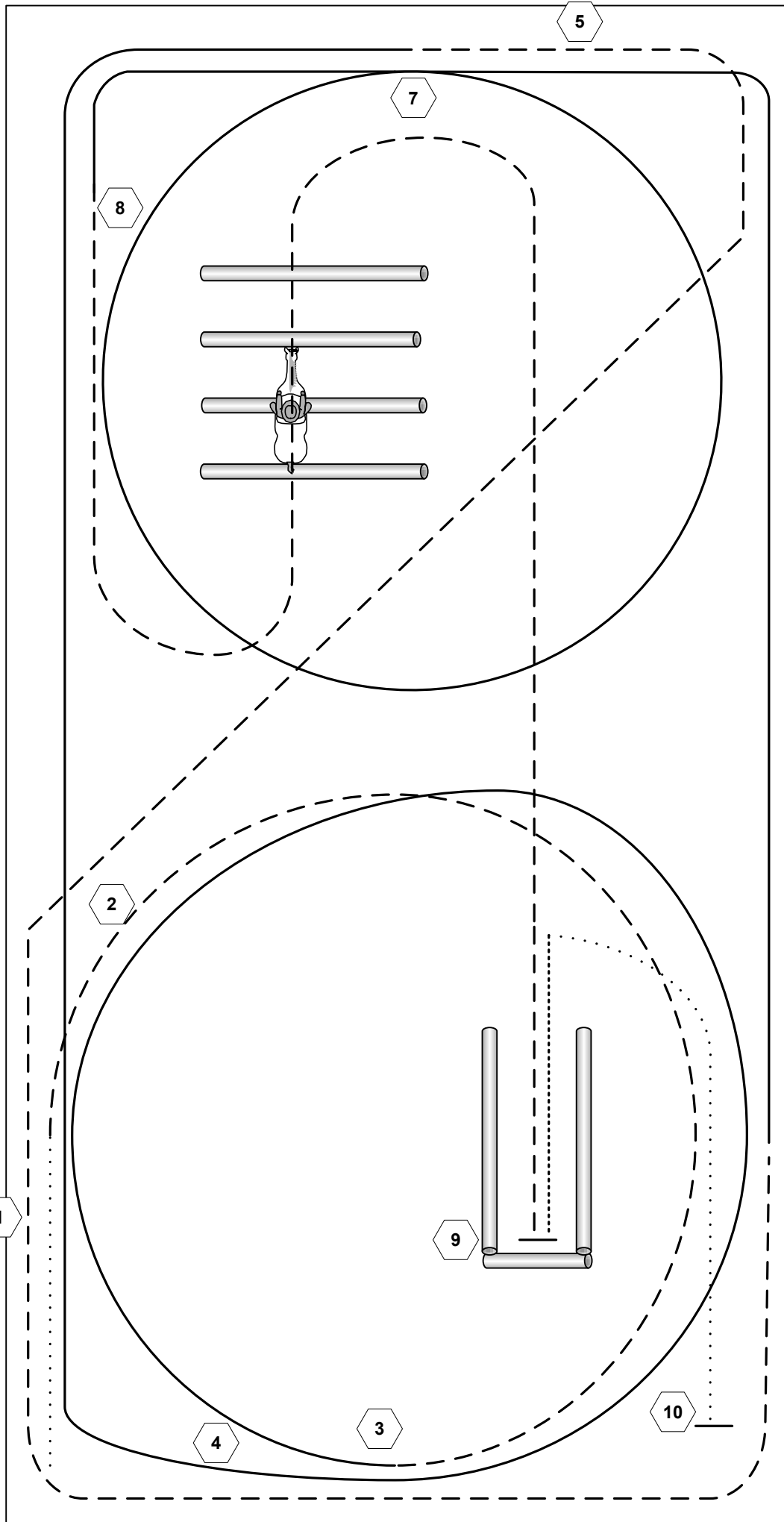

1. Im Schritt bis K, dort antraben

2. auf dem Zirkel geritten

3. bei A einen Zirkel Rechtsgalopp

4. ganze Bahn Rechtsgalopp bis C

5. Jog – durch die ganze Bahn wechseln – Jog bis F

6. bei F Linksgalopp bis C

7. einen Zirkel Linksgalopp – weiter ganze Bahn bis H

8. Jog – Jog over

9. Jog in - Backup

10. Halten u. verharren

Walk

Jog

Lope

Back

Teilnehmerliste - C-Turnier Fichtelberg-Pinewoodranch - 12./13.10.2013

StartNr	Reiter	LK	Pferd	Geschlecht	Rasse	Geburtsjahr
1	Spanheimer, Ulli	LK 4A	Cody Brownbear	Wallach	QH	2008
2	Fischer, Jana	LK 5A	Prince Buck Boy	Wallach	APP	2007
3	Adam, Chiara	LK 4B	TNT Peppys Margaritha	Stute	PH	2004
4	Feindt, Susanne	LK 2A	Sue's Fancy Moon	Stute	PH	2006
5	Hummel, Christine	LK 1A	Bavarian Chocolat	Stute	APP	2008
6	Will, Stefanie	LK 4A	Fancys Lost Boy	Wallach	PH	2003
7	Egerter, Nadja	LK 5B	Fancys Lost Boy	Wallach	PH	2003
8	Rödel, Matthias	LK 2A	Whizard Twix	Wallach	QH	2002
9	Krimmel, Julia	LK 2A	Nirvano	Wallach	Hal	2004
10	Hatzold, Johannes	LK 5B	Muchos Pepina	Stute	QH	2002
11	Meyer, Antonia	LK 4B	Ty 3	Wallach	WGP	2004
12	Kiessling, Katrin	LK 3A	Lil Ruf Jo Jo	Stute	QH	2005
13	Pleschko, Petra	LK 5A	Miss Mandy Jetsetter	Stute		2006
14	Wodak, Sabrina	LK 5A	Skip and Skeeto	Wallach		2006
15	Reichenberger, Ramona	LK 5A	Roxy	Stute		2002
16	Stoffele, Nadja	LK 4A	LR A Smart Fighter	Wallach	QH	2005
17	Haala, Helen	LK 3B	Small Town Silence	Stute	QH	2006
18	Maußner, Sabine	LK 1A	Small Town Silence	Stute	QH	2006
19	Barthel, Jana	LK 5B	LR A Smart Fighter	Wallach	QH	2005
20	Barthel, Sandra	LK 4A	Joe Brown	Wallach	QH	1996
21	Kloucek, Hannah	LK 5B	Max	Wallach		1990
22	Pcibil, Ramona	LK 4B	Shawn Paul	Wallach	Hal	2009
23	Ohning, Lisa	LK 5B	Shawn Paul	Wallach	Hal	2009
24	Knödler, Luisa	LK 5B	Small Town Silence	Stute	QH	2006
25	Maußner, Sabine	LK 1A	LR A Smart Fighter	Wallach	QH	2005
26	Burger, Josefine Andrea	LK 4A	Nobody is Desenchantée	Wallach	Hal	1996
27	Raß, Antonia	LK 5B	Dreamcatcher	Wallach	QH	2004
28	Radtke, Angelika	LK 4A	Mary Sue	Stute	WGP	2001
29	Engels, Julia	LK 5A	Djadi	Wallach		2007
30	Lehmer, Theresa	LK 5B	Gunsmokes Pepsi	Stute		2004
31	Funk, Stefanie	LK 3A	Little Skip	Wallach	PH	2002
32	Prößner, Jennifer	LK 5A	Bonita	Stute		1999
33	Stirnweiß, Andrea	LK 2A	LF Amali	Stute	ArbVB	2001
34	Stirnweiß, Antonia	LK 5B	LF Amali	Stute	ArbVB	2001
35	Steinlein, Lena	LK 5B	La Luna del Sol	Stute		2002
36	Zienicke, Chantal	LK 5B	Mystery Around Me	Stute	QH	2006
37	Reim, Natascha	LK 4A	Zippo Capital Gain	Stute	QH	2002
38	Schrödel, Bettina	LK 5B	Lisa	Stute		2006
39	Heindl, Mona	LK 5B	Ruspy	Wallach		1999
40	Heindl, Fiona	LK 5B	Ruspy	Wallach		1999
41	Kaulfuß, Theresa	LK 5B	Nina	Stute		1987
42	Gabriel, Lisa-Marie	LK 5B	Stern	Wallach		1999
43	Kraus, Celine	LK 5B	Indio	Wallach		2007
44	Stellmann, Kim	LK 2A	Bombastic Romeo	Wallach	QH	2002
45	Fitzner, Nadine	LK 4A	Spirit Of A Age	Wallach	WGP	2000
46	Schwarz, Sarah	LK 4A	Lorett	Stute	DR	1992
47	Rauh, Anja	LK 4A	Mahjo Rodania	Wallach	VA	1996
48	Nöthling, Jasmin	LK 4A	Skagen Skandinavien Cookie	Wallach	FJ	2006
49	Bäsel, Melina	LK 5B	La Luna del Sol	Stute	DR	1999
50	Neidhardt, Sonja	LK 2A	Kehsan Helios Eclipse	Wallach	ArbVB	2000
51	Haas, Heidi	LK 4A	Kehsan Helios Eclipse	Wallach	ArbVB	2000
52	Neidhardt, Sonja	LK 2A	La Luna del Sol	Stute	DR	1999
53	Künkel, Mara	LK 5B	La Luna del Sol	Stute	DR	1999
54	Künkel, Nina	LK 5B	Kehsan Helios Eclipse	Wallach	ArbVB	2000
55	Maußner, Sabine	LK 1A	Shawn Paul	Wallach	Hal	2009
56	Flessa, Luise	LK 5A	Maluk	Wallach	VA	2002
57	Heinold, Lisa	LK 5A	Romina	Stute	Hal	2002
58	Wurzbacher, Anne	LK 5A	Gray Eldorado San	Wallach	QH	2008
59	Rödel, Andreas	LK 3A	PH Miss King Cash	Stute	QH	2008



- DIL Dilatometer
- HFM Heat Flow Meter
- TG Thermogravimetry
- THB Transient Hot Bridge
- LFA Thermal Conductivity
- EGA Evolved Gas Analysis
- TMA Thermomechanical Analysis
- DTA Differential Thermal Analysis
- STA Simultaneous Thermal Analysis
- DSC Differential Scanning Calorimetry
- GSA Gravimetric Sorption Analyzer
- LSR Seebeck Effect/Electric Resistivity